

立命館大学会場図

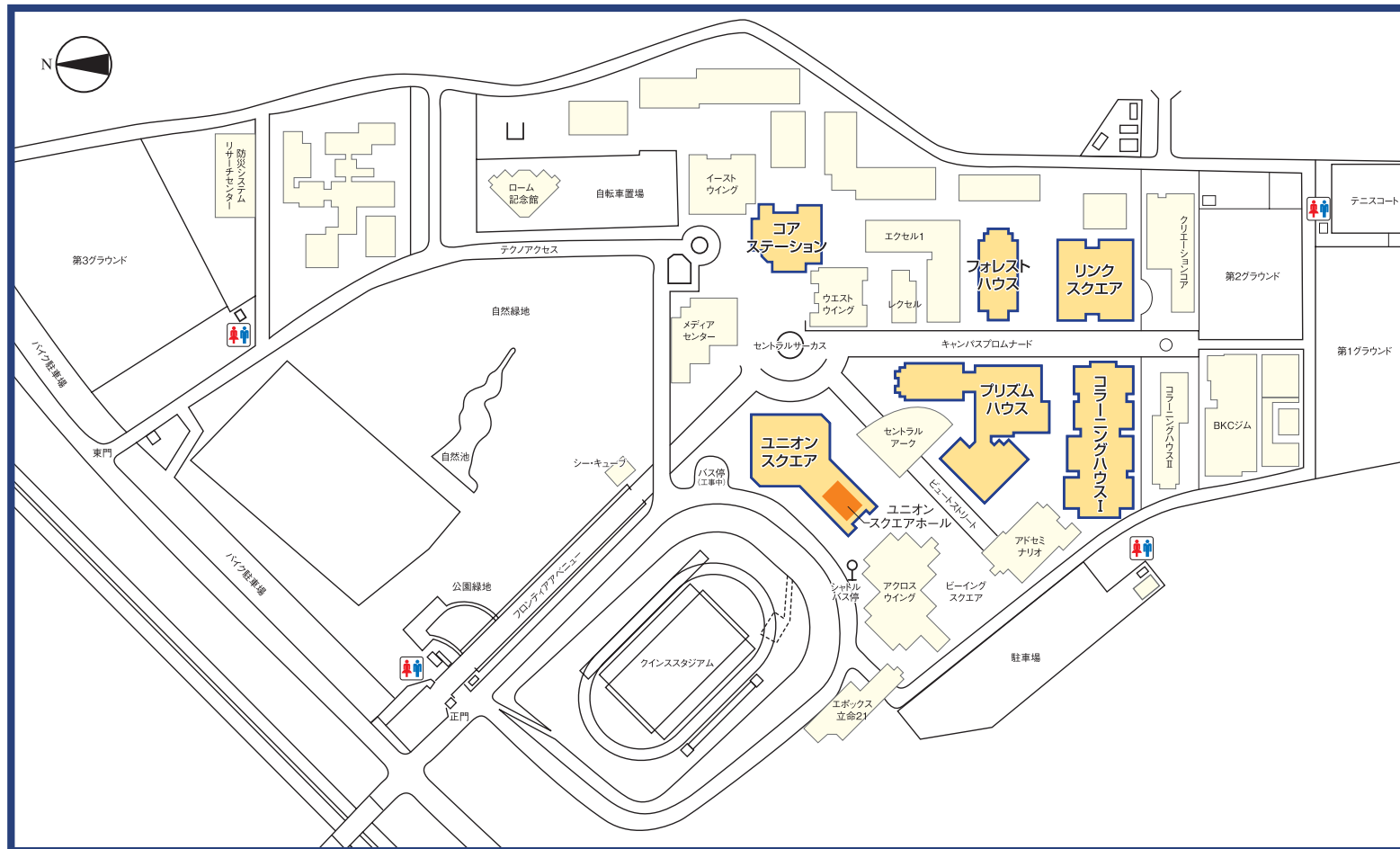

■全国大会事務局本部

ユニオンスクエア2F

- 本部
- 総合受付
- 来賓受付
- 座長受付
- ツアーデスク
- 交流会受付
- 当日受付
- 報道受付
- 入会受付
- 再発行受付
- 弁当受付
- 書籍販売

■学術講演会会場

- I 部門 (コーニングハウスI)
- II 部門 (プリズムハウス)
- III 部門 (フォレストハウス)
- IV 部門 (フォレストハウス)
- V 部門 (コーニングハウスI)
- VI 部門 (フォレストハウス)
- VII 部門 (プリズムハウス)
- CS 部門 (コーニングハウスI)
- SS 部門 (コーニングハウスI)

■研究討論会会場

プリズムハウス

■カヌー展示会場

ユニオンスクエア1F (ユニオンスクエアホール)

■国際関連行事会場

コアステーション

■ショップ・レストラン等

リンクスクエア ユニオンスクエア

使用教室図

● I部門・V部門・共通CS部門・特別SS部門 [カラーニングハウスI]

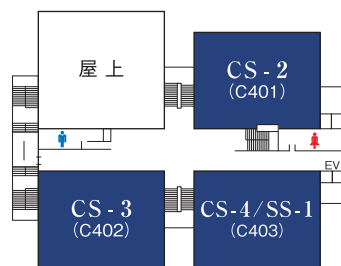
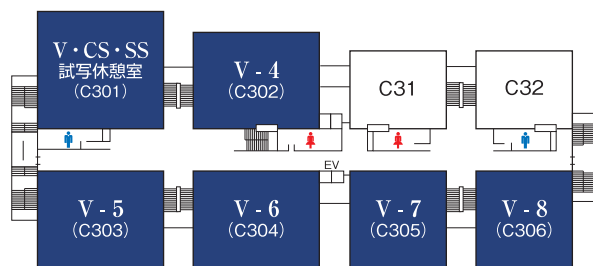
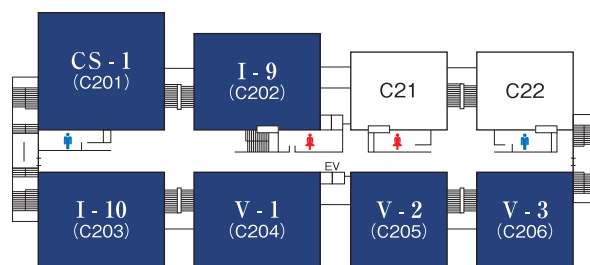
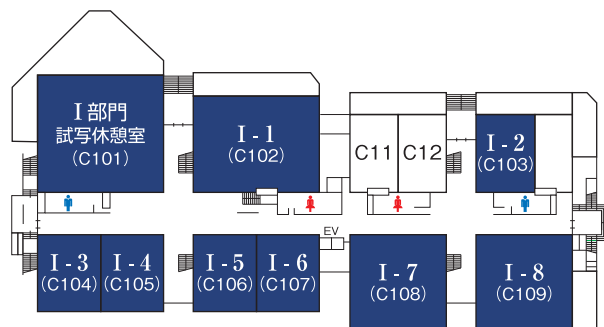

● II部門・VII部門・研究討論会 [プリズムハウス]

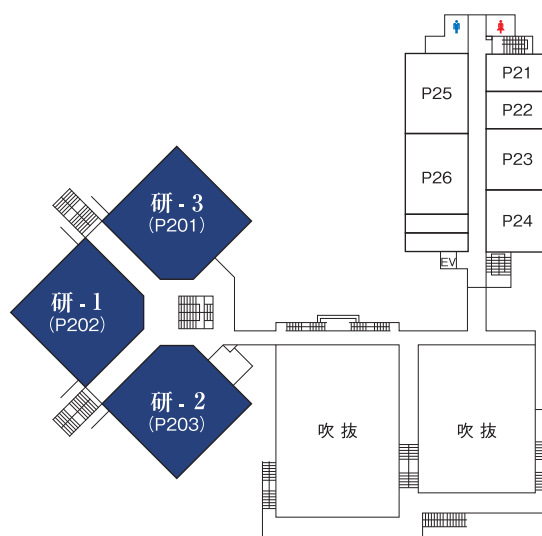
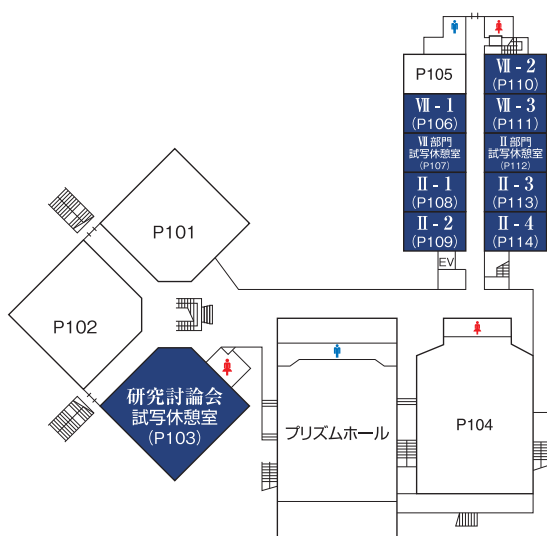

使用教室図

● Ⅲ部門・Ⅳ部門・Ⅵ部門 [フォレストハウス]

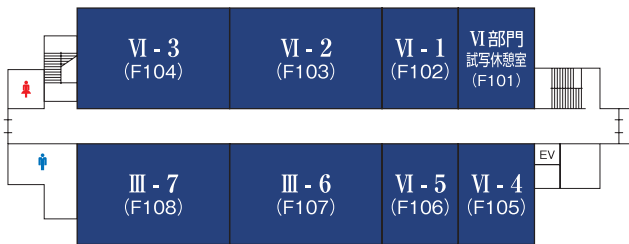

1階 Ⅲ部門・Ⅵ部門



2階 Ⅲ部門



3階 Ⅳ部門